

ROLLER'S

Multi-Press 22 V Connected

Zwei Anschlüsse für
ROLLER'S Hand-Radialpresse und
ROLLER'S Radialpressen 32 kN

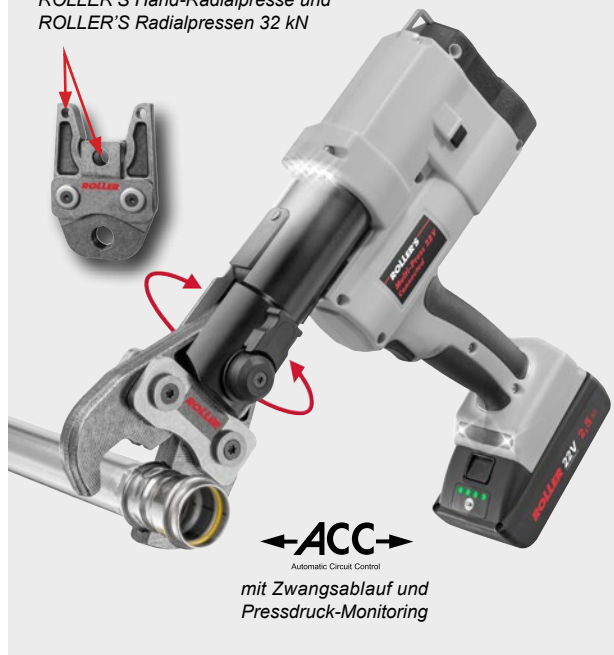

Deutsche
Spitzenqualität



Kleiner! Nur 36,3 cm!

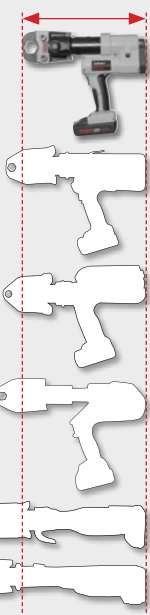

Bewertung der Pressung

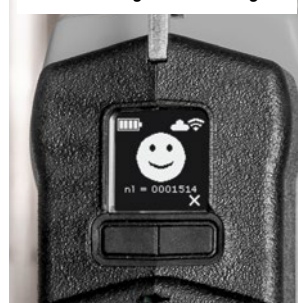

Pressdruck-Monitoring

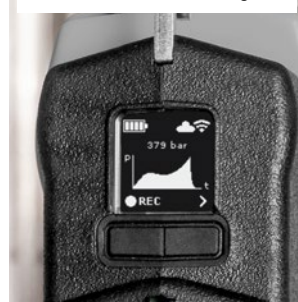

Protokolle mit eigenem Firmenlogo

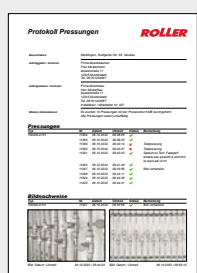

Geolokalisierung der Pressorte



Universelle, handliche, robuste Hybrid-Radialpresse 32 kN, für Akku- und Netzbetrieb. Mit Connected-Funktionalität über Wi-Fi-Funktionsstandard. Mit wählbarem ACC-Fahrmodus. Protokollierung von Mess-/Pressdaten. OLED-Display. Pressdruck-Monitoring und Ergebnisanzeige im OLED-Display. Anti-Vibrations-System. Für Radial-Pressverbindungen $\varnothing 10-108$ (110) mm, $\varnothing \frac{1}{4}-4$ ". Li-Ion 22 V Technology! Akku Li-Ion 21,6 V, 2,5 Ah, für ca. 210 Pressungen mit einer Akkuladung.*

- Universell für alle ROLLER'S Presszangen (außer ROLLER'S Presszangen Mini) und ROLLER'S Pressringe, sowie auch für geeignete Presszangen / Pressringe anderer Fabrikate.
- Kompakt, handlich, superleicht. Antriebsmaschine mit Akku nur 3,3 kg.
- Optimale Gewichtsverteilung für Einhand-Bedienung. Antriebsmaschine mit eingesetzter Presszange kann griffbereit auf dem Akku abgestellt werden.
- Ergonomisch gestaltetes Gehäuse mit Trageöse für Schultergurt sowie Griffflächen mit Softgrip.
- Antriebsmaschine mit Presszange V 15 nur 36,3 cm lang. Deshalb überall einsetzbar, frei Hand, über Kopf, an engen Stellen.
- Schwenkbare Presszange (über 360°) durch drehbar gelagertes Gehäuse. Sicherer Sitz der Presszange / Zwischenzange durch automatische Verriegelung. Elektrische Überwachung der Schließstellung des Zangenhaltebolzens.
- **Wi-Fi-Verbindung zur Cloud**
Nach der Registrierung und bei bestehender Internetverbindung werden von ROLLER'S Multi-Press 22V Connected gesammelte Daten (Details siehe Connected-Funktionalität) an die Cloud gesendet. Auf diese Daten kann der Anwender über das ROLLER Service-Portal zugreifen sowie unterschiedliche Einstellungen an der Antriebsmaschine vornehmen.
- **Connected-Funktionalität**
Es stehen viele verschiedene Funktionalitäten zur Verfügung, zum Beispiel
 - Protokollierung von Mess-/Pressdaten sowie Erstellung von Protokollen mit eigenem Firmenlogo
 - Anzeige von Fehlermeldungen
 - Konfiguration des Produkts (Sprache, Datum, Uhrzeit, Zeitzone, Druckeinheit, LED-Beleuchtungsdauer und LED-Helligkeit, Standby-Zeit, ACC-Fahrmodus, Hinweistöne, u. a.)
 - Einrichtung von Nutzungssperren (Sofortsperre oder Rückmeldeintervall als Diebstahlschutz und weiteres)
 - Geolokalisierung der Pressorte
 - Umwandlung von Sprachaufnahmen in editierbaren Text
 - Bilder zu Pressungen hochladen, speichern und in Protokolle übernehmen
 - Anzeige von Hinweisen (jährliche Inspektion und Wiederholungsprüfung, neue Firmware-Version, Batteriezustand, u. a.).
- **Pressdruck-Monitoring und Ergebnisanzeige im OLED-Display**
Elektronischer Drucksensor zur Schubkraftüberwachung. Überwachung und Anzeige des Pressdrucks und des maximalen Pressdrucks während des Pressvorgangs. Pressdruckbewertung nach dem Pressvorgang. Ergebnisanzeige im OLED-Display und mit farbigen LEDs. Anzeige des Druck-Zeit-Diagramms der Pressung direkt auf dem OLED-Display. Speicherung der Mess-/Pressdaten.
- **Wählbarer ACC-Fahrmodus**
Bei eingeschaltetem ACC-Fahrmodus beendet die Antriebsmaschine automatisch den Pressvorgang unter Abgabe eines akustischen Signals und läuft automatisch zurück (Zwangsablauf).
Bei ausgeschaltetem ACC-Fahrmodus stoppt die Antriebsmaschine kurz vor Erreichen des erforderlichen Pressdrucks, das völlige Schließen der Presszange, des Pressrings oder der Presssegmente ist einfach zu beobachten. Der Pressvorgang wird durch erneutes Betätigen des Sicherheits-Tippschalters fortgesetzt. Die Antriebsmaschine beendet den Pressvorgang automatisch unter Abgabe eines akustischen Signals und läuft zurück (Zwangsablauf).
- **Sprachaufnahmen**
Zu jeder Pressung kann über das integrierte Mikrofon der Antriebsmaschine eine Sprachaufnahme erstellt und gespeichert werden. Im Service-Portal können diese durch Spracherkennung in editierbaren Text umgewandelt und in Protokolle übernommen werden.
- **Anti-Vibrations-System**
Spezielle Antriebstechnik mit Massenausgleich und Griffflächen mit Softgrip, für vibrationsarmes, ermüdungsfreies Pressen.
- Tonnenschwere Schub- und Presskraft für sekundenschnelles, einwandfreies Pressen. Schubkraft 32 kN. Robuster, leistungsstarker, elektrohydraulischer Antrieb mit Exzenterkolbenpumpe mit robustem Planetengetriebe und kompaktem Hochleistungs-Hydrauliksystem. Konstante Schubkraft für gleichbleibend sicheres Pressen.
- Bürstenloser, wartungsfreier, durchzugstarker Akku-Motor 21,6 V, 400 W Abgabe, Sicherheits-Tippschalter.
- Integrierte LED-Arbeitsleuchten in zwei Reihen angeordnet, Beleuchtungsdauer und Helligkeit stufenweise einstellbar, zur optimalen Beleuchtung der Arbeitsstelle.
- **Li-Ion 22 V Technology**
Hochbelastbare Akkus Li-Ion 21,6 V mit 2,5, 5,0 oder 9,0 Ah Kapazität, für lange Laufzeit. Leistungsstark und leicht. Akku Li-Ion 21,6 V, 2,5 Ah für ca. 210 Pressungen, 5,0 Ah für ca. 420 Pressungen, 9,0 Ah für ca. 750 Pressungen Wiega Profipress DN 15 mit einer Akkuladung*. Gestufte Ladezustandsanzeige durch farbige LEDs. Arbeitstemperaturbereich – 10 bis + 60 °C. Kein Memoryeffekt für maximale Akkuleistung. Schnellladegerät 100–240 V, 50–60 Hz, 90 W. Schnellladegerät 100–240 V, 50–60 Hz, 290 W, für kürzere Ladezeiten (Zubehör).

ROLLER'S Multi-Press 22V ACC

Lieferumfang

Art.-Nr.

€

ROLLER'S Multi-Press 22V ACC Basic-Pack

Antriebsmaschine 21,6 V, 32 kN, mit Zwangsablauf, Pressdruck-Monitoring und Ergebnisanzeige, Akku Li-Ion 21,6 V, 2,5 Ah, Schnellladegerät 100–240 V, 90 W.

Basic-Pack im Stahlblechkasten	576010 A220	2.117,52
Basic-Pack im Systemkoffer L-Boxx	576011 A220	2.159,04

Zubehör

ROLLER'S Presszangen / Pressringe	siehe Seite 100–140	
Zwischenzangen für ROLLER'S Pressringe	siehe Seite 140	
ROLLER'S Multi-Press 22V ACC Antriebsmaschine, ohne Akku	576000 A22	1.546,62
Akku Li-Ion 21,6 V, 2,5 Ah	571571 A22	258,46
Akku Li-Ion 21,6 V, 5,0 Ah	571581 A22	310,36
Akku Li-Ion 21,6 V, 9,0 Ah	571583 A22	414,16
Schnellladegerät 100–240 V, 50–60 Hz, 90 W	571585 A220	175,42
Schnellladegerät 100–240 V, 50–60 Hz, 290 W	571587 A220	414,16
Spannungsversorgung 220–240 V/21,6 V, 50–60 Hz, 15 A, für Netzbetrieb anstatt Akku Li-Ion 21,6 V	571567 A220	414,16
ROLLER'S Trennzangen M für Gewindestangen	siehe Seite 142	
ROLLER'S Kabelschere für elektrische Kabel	siehe Seite 142	
Stahlblechkasten mit Einlage	571290 A	110,03
Systemkoffer L-Boxx mit Einlage	576345 A	146,36
ROLLER'S Worklight 2800 22V Akku-LED-Baustrahler	siehe Seite 173	



ROLLER'S

Multi-Press 22V ACC

Zwei Anschlüsse für
ROLLER'S Hand-Radialpresse und
ROLLER'S Radialpressen 32 kN



Deutsche Spitzenqualität



Kleiner!
Nur 35,5 cm!

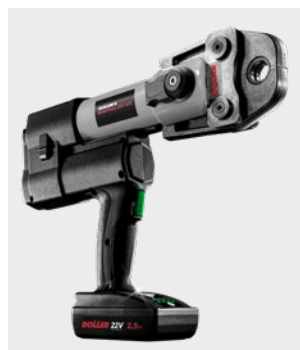
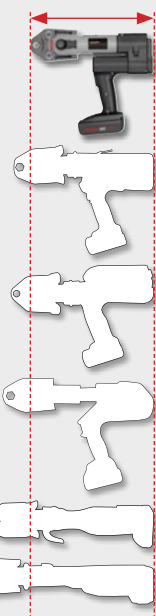

Trennen von Kabeln mit
ROLLER'S Kabelschere



Trennen von Gewindestangen mit
ROLLER'S Trennzangen M



Universelle, superhandliche, robuste Hybrid-Radialpresse 32 kN, für Akku- und Netzbetrieb, mit automatischem Rücklauf (Zwangsablauf), Pressdruck-Monitoring und Ergebnisanzeige. Anti-Vibrations-System. Für Radial-Pressverbindungen Ø 10–108 (110) mm, Ø ¼–4". Li-Ion 22 V Technology! Akku Li-Ion 21,6 V, 2,5 Ah, für ca. 200 Pressungen mit einer Akkuladung.

- Universell für alle ROLLER'S Presszangen (außer ROLLER'S Presszangen Mini) und ROLLER'S Pressringe, sowie auch für geeignete Presszangen / Pressringe anderer Fabrikate.
- Kompakt, handlich, superleicht. Antriebsmaschine mit Akku nur 3,3 kg.
- Optimale Gewichtsverteilung für Einhand-Bedienung. Antriebsmaschine mit eingesetzter Presszange kann griffbereit auf dem Akku abgestellt werden.
- Ergonomisch gestaltetes Gehäuse und Griffflächen mit Softgrip.
- Antriebsmaschine mit Presszange V 15 nur 35,5 cm lang. Deshalb überall einsetzbar, frei Hand, über Kopf, an engen Stellen.
- Schwenkbare Presszange (über 360°) durch drehbar gelagertes Gehäuse.
- Pressvorgang im Tippbetrieb mit ACC - für Arbeitssicherheit, Funktionssicherheit und Betriebssicherheit. Automatischer Rücklauf (Zwangsablauf) nach vollendetem Pressvorgang.
- **Pressdruck-Monitoring und Ergebnisanzeige**
Elektronischer Drucksensor zur Schubkraftüberwachung. Pressdruckbewertung nach dem Pressvorgang. Ergebnisanzeige mit 2-farbiger weiß/roter LED.
- **Anti-Vibrations-System**
Spezielle Antriebstechnik mit Massenausgleich und Griffflächen mit Softgrip, für vibrationsarmes, ermüdungsfreies Pressen.
- Tonnenschwere Schub- und Presskraft für sekundenschnelles, einwandfreies Pressen. Schubkraft 32 kN. Robuster, leistungsstarker, elektrohydraulischer Antrieb mit Exzenterkolbenpumpe mit robustem Planetengetriebe und kompaktem Hochleistungs-Hydrauliksystem. Konstante Schubkraft für gleichbleibend sicheres Pressen.
- Bewährter, durchzugstarker Akku-Motor 21,6 V, 380 W Abgabe, Sicherheits-Tippschalter.
- Integrierte LED-Arbeitsleuchte zur Beleuchtung der Arbeitsstelle.
- **Li-Ion 22 V Technology**
Hochbelastbare Akkus Li-Ion 21,6 V mit 2,5, 5,0 oder 9,0 Ah Kapazität, für lange Laufzeit. Leistungsstark und leicht. Akku Li-Ion 21,6 V, 2,5 Ah für ca. 200 Pressungen, 5,0 Ah für ca. 400 Pressungen, 9,0 Ah für ca. 720 Pressungen Viega Profipress DN 15 mit einer Akkuladung. Gestufte Ladezustandsanzeige durch farbige LEDs. Arbeitstemperaturbereich – 10 bis +60 °C. Kein Memoryeffekt für maximale Akkuleistung. Schnellladegerät 100–240 V, 50–60 Hz, 90 W. Schnellladegerät 100–240 V, 50–60 Hz, 290 W, für kürzere Ladezeiten (Zubehör).
- **Für Akku- und Netzbetrieb**
Spannungsversorgung 220–240 V/21,6 V, 50–60 Hz, 15 A (Abgabe), für Netzbetrieb anstelle Akku Li-Ion 21,6 V (Zubehör).
- Sicherer Sitz der Presszange / Zwischenzange durch automatische Verriegelung.
- **Komplettes Sortiment ROLLER'S Presszangen / Pressringe**
für alle gängigen Pressfitting-Systeme, siehe Seite 100–140.
Mit präzise eingearbeiteter und exakt ausgerundeter, systemspezifischer Presskontur entsprechend dem jeweiligen Pressfitting-System. Für einwandfrei systemkonforme, sichere Pressung.
Die Presszangen / Pressringe sind aus zähhartem, besonders gehärtetem Spezialstahl hergestellt und damit hochbelastbar. Für höchste Qualitätsansprüche und lange Lebensdauer.
ROLLER'S Presszangen/Pressringe passen in alle ROLLER'S Radialpressen 32 kN und in geeignete Antriebsmaschinen anderer Fabrikate mit Schubkraft 32 kN.
Alle mit * gekennzeichneten Presszangen haben einen weiteren Anschluss für manuellen Antrieb durch die Antriebsvorrichtung ROLLER'S Easy-Press.
Alle mit ** gekennzeichneten Pressringe S (PR-2B) können auch mit der Hand-Radialpresse ROLLER'S Easy-Press unter Verwendung der Zwischenzange Z8 angetrieben werden, siehe Seite 140.
- Eignungsbestätigungen siehe Seite 52.
- Haftungsübernahmevereinbarungen siehe Seite 53.

ROLLER'S Multi-Press 14V ACC

Zwei Anschlüsse für
ROLLER'S Hand-Radialpresse und
ROLLER'S Radialpressen 32 kN



Deutsche Spitzenqualität



Robuste, kompakte Hybrid-Radialpresse 32 kN, für Akku- und Netzbetrieb, mit automatischem Rücklauf (Zwangsablauf). Für Radial-Pressverbindungen Ø 10–108 (110) mm, Ø ¼–4". Akku Li-Ion 14,4 V, 5,0 Ah, für ca. 450 Pressungen mit einer Akkuladung*.

- Universell für alle ROLLER'S Presszangen (außer ROLLER'S Presszangen Mini) und ROLLER'S Pressringe, sowie auch für geeignete Presszangen / Pressringe anderer Fabrikate.
- Kompakte Bauweise, perfekte Gewichtsverteilung für echte Einhandbedienung, günstiges Gewicht, Antriebsmaschine mit Akku nur 4,3 kg.
- Schwenkbare Presszange (über 360°) durch drehbar gelagertes Gehäuse.
- Pressvorgang im Tippbetrieb mit ACC - für Arbeitssicherheit, Funktionssicherheit und Betriebssicherheit. Automatischer Rücklauf (Zwangsablauf) nach vollendetem Pressvorgang.
- Tonnenschwere Schub- und Presskraft für sekundenschnelles, einwandfreies Pressen. Schubkraft 32 kN. Robuster, leistungsstarker, elektrohydraulischer Antrieb mit Exzenterkolbenpumpe mit robustem Planetengetriebe und kompaktem Hochleistungs-Hydrauliksystem.
- Bewährter, durchzugstarker Akku-Motor 14,4 V, 380 W Abgabe, Sicherheits-Tippschalter.
- Integrierte LED-Arbeitsleuchte zur Beleuchtung der Arbeitsstelle.
- Konstante Schubkraft für gleichbleibend sicheres Pressen.
- **Li-Ion Plus Technology**
Li-Ion Plus Technology. Hochbelastbarer Akku Li-Ion 14,4 V mit 5,0 Ah Kapazität, für lange Laufzeit. Leistungsstark und leicht. Akku Li-Ion 14,4 V, 5,0 Ah für ca. 450 Pressungen Viega Profipress DN 15 mit einer Akkuladung*. Tiefentlade- und Überladungsschutz mit Einzelzellenüberwachung. Temperaturüberwachung beim Ladevorgang. Arbeitstemperaturbereich - 10 bis +60 °C. Kein Memoryeffekt für maximale Akkuleistung. Schnellladegerät 220–240 V, 50–60 Hz, 10,8–18 V, 65 W, für kurze Ladezeiten.
- **Für Akku- und Netzbetrieb**
Spannungsversorgung 220–240 V/14,4 V, 33 A (Abgabe) für Netzbetrieb anstelle Akku Li-Ion 14,4 V (Zubehör).
- Sicherer Sitz der Presszange / Zwischenzange durch automatische Verriegelung.
- **Komplettes Sortiment ROLLER'S Presszangen / Pressringe** für alle gängigen Pressfitting-Systeme, siehe Seite 100–140.
Mit präzise eingearbeiteter und exakt ausgerundeter, systemspezifischer Presskontur entsprechend dem jeweiligen Pressfitting-System. Für einwandfrei systemkonforme, sichere Pressung.
Die Presszangen / Pressringe sind aus zähhartem, besonders gehärtetem Spezialstahl hergestellt und damit hochbelastbar. Für höchste Qualitätsansprüche und lange Lebensdauer.
ROLLER'S Presszangen/Pressringe passen in alle ROLLER'S Radialpressen 32 kN und in geeignete Antriebsmaschinen anderer Fabrikate mit Schubkraft 32 kN.
Alle mit * gekennzeichneten Presszangen haben einen weiteren Anschluss für manuellen Antrieb durch die Antriebsvorrichtung ROLLER'S Easy-Press.
Alle mit ** gekennzeichneten Pressringe S (PR-2B) können auch mit der Hand-Radialpresse ROLLER'S Easy-Press unter Verwendung der Zwischenzange Z8 angetrieben werden, siehe Seite 140.
- Eignungsbestätigungen siehe Seite 52.
- Haftungsüberenahmevereinbarungen siehe Seite 53.

Lieferumfang Art.-Nr. €

ROLLER'S Multi-Press 14V ACC Basic-Pack

Antriebsmaschine 14,4 V, 32 kN, mit Zwangsablauf,
Akku Li-Ion 14,4 V, 5,0 Ah, Schnellladegerät
220–240 V, 10,8–18 V, 65 W.

Basic-Pack im Stahlblechkasten	571014 A220	1.702,32
Basic-Pack im Systemkoffer L-Boxx	571019 A220	1.743,84

Zubehör

ROLLER'S Presszangen / Pressringe	siehe Seite 100–140	
Zwischenzangen für ROLLER'S Pressringe	siehe Seite 140	
ROLLER'S Multi-Press 14V ACC		
Antriebsmaschine, ohne Akku	571004 A14	1.266,36
Akku Li-Ion 14,4 V, 5,0 Ah	571555 A14	227,32
Schnellladegerät 220–230 V, 50–60 Hz, 10,8–18 V, 65 W	571560 A220	154,66
Spannungsversorgung 220–240 V/14,4 V, 50–60 Hz, 33 A, für Netzbetrieb anstatt Akku Li-Ion 14,4 V	571565 A220	351,88
ROLLER'S Trennzangen M für Gewindestangen	siehe Seite 142	
ROLLER'S Kabelschere für elektrische Kabel	siehe Seite 142	
Stahlblechkasten mit Einlage)	571290 A	110,03
Systemkoffer L-Boxx mit Einlage	571283 A	146,36

* Umgebungstemperatur ca. 20°C.

Unverbindliche Preisempfehlung. Alle Preise zuzüglich MwSt.

ROLLER'S Uni-Press ACC



Zwei Anschlüsse für ROLLER'S Hand-Radialpresse und ROLLER'S Radialpressen 32 kN

←ACC→
Automatic Circuit Control
mit Zwangsablauf

Deutsche Spitzenqualität



Robuste, kompakte Elektro-Radialpresse 32 kN, mit automatischem Rücklauf (Zwangsablauf). Für Radial-Pressverbindungen Ø 10–108 (110) mm, Ø ¼–4".

- Universell für alle ROLLER'S Presszangen (außer ROLLER'S Presszangen Mini) und ROLLER'S Pressringe, sowie auch für geeignete Presszangen / Pressringe anderer Fabrikate.
- Kompakte Bauweise, perfekte Gewichtsverteilung für echte Einhandbedienung, günstiges Gewicht, Antriebsmaschine nur 4,7 kg.
- Schwenkbare Presszange (über 360°) durch drehbar gelagertes Gehäuse.
- Pressvorgang im Tippbetrieb mit ACC - für Arbeitssicherheit, Funktionssicherheit und Betriebssicherheit. Automatischer Rücklauf (Zwangsablauf) nach vollendetem Pressvorgang.
- Tonnenschwere Schub- und Presskraft für sekundenschnelles, einwandfreies Pressen. Schubkraft 32 kN. Robuster, leistungsstarker, elektrohydraulischer Antrieb mit Exzenterkolbenpumpe mit robustem Planetengetriebe und kompaktem Hochleistungs-Hydrauliksystem.
- Bewährter, durchzugstarker 1~ Universalmotor 230 V, 50–60 Hz, 450 W, Sicherheits-Tippschalter.
- Konstante Schubkraft für gleichbleibend sicheres Pressen.
- Sicherer Sitz der Presszange / Zwischenzange durch automatische Verriegelung.
- **Komplettes Sortiment ROLLER'S Presszangen / Pressringe für alle gängigen Pressfitting-Systeme, siehe Seite 100–140.**

Mit präzis eingearbeiteter und exakt ausgerundeter, systemspezifischer Presskontur entsprechend dem jeweiligen Pressfitting-System. Für einwandfrei systemkonforme, sichere Pressung.

Die Presszangen / Pressringe sind aus zähhartem, besonders gehärtetem Spezialstahl hergestellt und damit hochbelastbar. Für höchste Qualitätsansprüche und lange Lebensdauer.

ROLLER'S Presszangen/Pressringe passen in alle ROLLER'S Radialpressen 32 kN und in geeignete Antriebsmaschinen anderer Fabrikate mit Schubkraft 32 kN.

Alle mit * gekennzeichneten Presszangen haben einen weiteren Anschluss für manuellen Antrieb durch die Antriebsvorrichtung ROLLER'S Easy-Press.

Alle mit ** gekennzeichneten Pressringe S (PR-2B) können auch mit der Hand-Radialpresse ROLLER'S Easy-Press unter Verwendung der Zwischenzange Z8 angetrieben werden, siehe Seite 140.

- Eignungsbestätigungen siehe Seite 52.
- Haftungsübernahmevereinbarungen siehe Seite 53.

Lieferumfang Art.-Nr. €

ROLLER'S Uni-Press ACC Basic-Pack

Antriebsmaschine 32 kN, mit Zwangsablauf.

Basic-Pack im Stahlblechkasten	577010 A220	1.462,54
Basic-Pack im Systemkoffer L-Boxx	577013 A220	1.504,06

Zubehör

ROLLER'S Presszangen / Pressringe	siehe Seite 100–140	
Zwischenzangen für ROLLER'S Pressringe	siehe Seite 140	
ROLLER'S Uni-Press ACC Antriebsmaschine mit Zwangsablauf	577000 A220	1.358,74
ROLLER'S Trennzangen M für Gewindestangen	siehe Seite 142	
ROLLER'S Kabelschere für elektrische Kabel	siehe Seite 142	
Stahlblechkasten mit Einlage	570280 A	110,03
Systemkoffer L-Boxx mit Einlage	571283 A	146,36

ROLLER'S Uni-Press SE



Deutsche Spitzenqualität



Robuste, kompakte Elektro-Radialpresse 32 kN für Radial-Pressverbindungen Ø 10–108 (110) mm, Ø ¼–4".

- Universell für alle ROLLER'S Presszangen (außer ROLLER'S Presszangen Mini) und ROLLER'S Pressringe, sowie auch für geeignete Presszangen / Pressringe anderer Fabrikate.
- Kompakt, schlanke Form, günstiges Gewicht, Antriebsmaschine nur 4,7 kg.
- Pressvorgang im Tippbetrieb - für Arbeitssicherheit, Funktionssicherheit und Betriebssicherheit. Mit dem völligen Schließen der Presszange ist die einwandfreie Pressung hergestellt. Die Presszange bleibt bis zum Umschalten auf Rücklauf geschlossen. Die Sichtkontrolle der ordnungsgemäßen Pressung ist dadurch einwandfrei möglich.
- Tonnenschwere Schub- und Presskraft für sekundenschnelles, einwandfreies Pressen. Schubkraft 32 kN. Robuster, leistungsstarker, elektromechanischer Antrieb mit wartungsfreiem Getriebe mit Sicherheits-Rutschkupplung und Vorschubsystem mit Trapezgewindespindel.
- Bewährter, durchzugstarker 1~ Universalmotor 230 V, 50–60 Hz, 450 W, Rechts- und Linkslauf, Sicherheits-Tippschalter. Überlastschutz.
- Konstante Schubkraft für gleichbleibend sicheres Pressen.
- Sicherer Sitz der Presszange / Zwischenzange durch automatische Verriegelung.
- **Komplettes Sortiment ROLLER'S Presszangen / Pressringe** für alle gängigen Pressfitting-Systeme, siehe Seite 100–140.

Mit präzise eingearbeiteter und exakt ausgerundeter, systemspezifischer Presskontur entsprechend dem jeweiligen Pressfitting-System. Für einwandfrei systemkonforme, sichere Pressung.

Die Presszangen / Pressringe sind aus zähhartem, besonders gehärtetem Spezialstahl hergestellt und damit hochbelastbar. Für höchste Qualitätsansprüche und lange Lebensdauer.

ROLLER'S Presszangen/Pressringe passen in alle ROLLER'S Radialpressen 32 kN und in geeignete Antriebsmaschinen anderer Fabrikate mit Schubkraft 32 kN.

Alle mit * gekennzeichneten Presszangen haben einen weiteren Anschluss für manuellen Antrieb durch die Antriebsvorrichtung ROLLER'S Easy-Press.

Alle mit ** gekennzeichneten Pressringe S (PR-2B) können auch mit der Hand-Radialpresse ROLLER'S Easy-Press unter Verwendung der Zwischenzange Z8 angetrieben werden, siehe Seite 140.

- Eignungsbestätigungen siehe Seite 52.
- Haftungsübernahmevereinbarungen siehe Seite 53.

Lieferumfang	Art.-Nr.	€
ROLLER'S Uni-Press SE Basic-Pack		
Antriebsmaschine 32 kN, im Stahlblechkasten	572111 A220	964,30
Zubehör		
ROLLER'S Presszangen / Pressringe	siehe Seite 100–140	
Zwischenzangen für ROLLER'S Pressringe	siehe Seite 140	
ROLLER'S Uni-Press SE Antriebsmaschine	572101 A220	912,40
ROLLER'S Trennzangen M für Gewindestangen	siehe Seite 142	
ROLLER'S Kabelschere für elektrische Kabel	siehe Seite 142	
Stahlblechkasten mit Einlage	570280 A	110,03



ROLLER'S Easy-Press



Zwei Anschlüsse für ROLLER'S Hand-Radialpresse und ROLLER'S Radialpressen 32 kN

Deutsche Spitzenqualität



Universelle Hand-Radialpresse für Radial-Pressverbindungen von Kunststoff- und Verbundrohren Ø 10–26 mm.

- Für ROLLER'S Presszangen/Pressringe (außer ROLLER'S Presszangen Mini).
- Robuste, kompakte, universelle Antriebsvorrichtung mit teilbaren, geschraubten Rohrr Armen für wählbare Hebellänge, dadurch optimale Kraftübertragung.
- Einfaches, leichtes Arbeiten, durch teilbare Rohrrarme auch bei beengten Platzverhältnissen.
- Mit dem völligen Schließen der Presszange ist die einwandfreie Pressung hergestellt. Arretierender Endanschlag, die Presszange bleibt bis zum Öffnen geschlossen. Die Sichtkontrolle der ordnungsgemäßen Pressung ist dadurch einwandfrei möglich.
- **Komplettes Sortiment ROLLER'S Presszangen / Pressringe** für alle gängigen Pressfitting-Systeme, siehe Seite 100–140.
Mit präzise eingearbeiteter und exakt ausgerundeter, systemspezifischer Presskontur entsprechend dem jeweiligen Pressfitting-System. Für einwandfrei systemkonforme, sichere Pressung.
Die Presszangen / Pressringe sind aus zähhartem, besonders gehärtetem Spezialstahl hergestellt und damit hochbelastbar. Für höchste Qualitätsansprüche und lange Lebensdauer.
ROLLER'S Presszangen / Pressringe passen in alle ROLLER'S Radialpressen 32 kN und in geeignete Antriebsmaschinen anderer Fabrikate mit Schubkraft 32 kN.
Alle mit * gekennzeichneten Presszangen haben einen weiteren Anschluss für manuellen Antrieb durch die Antriebsvorrichtung ROLLER'S Easy-Press.
Alle mit ** gekennzeichneten Pressringe S (PR-2B) können auch mit der Hand-Radialpresse ROLLER'S Easy-Press unter Verwendung der Zwischenzange Z8 angetrieben werden, siehe Seite 140.
- Eignungsbestätigungen siehe Seite 52.
- Haftungsübernahmevereinbarungen siehe Seite 53.

Lieferumfang	Art.-Nr.	€
ROLLER'S Easy-Press Antriebsvorrichtung	574000 A	227,32

Wählen Sie Ihre Presszangen selbst aus, siehe Seite 100–140.
Alle mit * gekennzeichneten Presszangen sowie alle mit ** gekennzeichneten Pressringe S passen auch in die Antriebsvorrichtung ROLLER'S Easy-Press.

Zubehör

ROLLER'S Presszangen / Pressringe	siehe Seite 100–140	
Zwischenzange Z8 zum Antrieb der ROLLER'S Pressringe S (PR-2B)	574702 R	144,28
ROLLER'S Trennzangen M für Gewindestangen	siehe Seite 142	
Tragetasche für Antriebsvorrichtung und für 3 Presszangen	574436 R	38,41
Stahlblechkasten mit Einlage	574430 A	96,53

System	Presszange Mini/Pressring	Antrieb durch Zwischenzange	Art.-Nr.	€	
WEM	U 16		578374	165,66	
WIELAND-WERKE cuprotherm CTX	TH 14		578348	177,08	
	TH 16		578352 R	177,08	
	TH 14 S (PR-2B)**	Mini Z8	574778 R	124,51	
	TH 16 S (PR-2B)**	Mini Z8	574782 R	124,51	
WKS-Press	TH 14		578348	177,08	
	TH 16		578352 R	177,08	
	TH 17		578354	177,08	
	TH 20		578358 R	177,08	
	TH 26		578362 R	177,08	
	TH 32		578364	177,08	
	TH 40		578624	234,69	
	WÜRTH Würth	TH 16		578352 R	177,08
TH 20		578358 R	177,08		
TH 26		578362 R	177,08		
HE 32		578370 R	212,06		
X					
XtraConnect	F 16		578456	168,68	
	F 20		578460	168,68	
	F 26		578462	182,48	
	F 32		578464	182,48	
	F 16 S (PR-2B)**	Mini Z8	574728 R	124,51	
	F 20 S (PR-2B)**	Mini Z8	574730 R	124,51	
	F 26 S (PR-2B)**	Mini Z8	574732 R	124,51	
	F 32 S (PR-2B)	Mini Z8	574734 R	136,96	
	H 16		578400	159,75	
	H 20		578406	159,75	
	H 26		578410	159,75	
	H 32		578412	159,75	
	TH 16		578352 R	177,08	
	TH 20		578358 R	177,08	
	TH 26		578362 R	177,08	
	TH 32		578364	177,08	
	TH 16 S (PR-2B)**	Mini Z8	574782 R	124,51	
	TH 20 S (PR-2B)**	Mini Z8	574788 R	124,51	
	TH 26 S (PR-2B)**	Mini Z8	574794 R	124,51	
	TH 32 S (PR-2B)	Mini Z8	574798 R	136,96	
	U 16		578374	165,66	
	U 20		578378	165,66	
	(DN 26) U 25		578380	165,66	
	U 32		578382	194,31	
	VP 16		578482	176,56	
	VP 20		578484	176,56	
	VP 32		578488	195,25	
	Y				
	YX COPPER	Yz 16 UNI		578740	184,45
	UNIPEX Water & Gas (AUS)	Yz 20 UNI		578742	184,45
		Yz 25 UNI		578744	184,45
		Yz 32 UNI		578746	184,45

System	Presszange Mini/Pressring	Antrieb durch Zwischenzange	Art.-Nr.	€
Z				
ZEWOTHERM Zewo Press Premium	TH 12		578346	177,08
	TH 16		578352 R	177,08
	TH 17		578354	177,08
	TH 18		578356	177,08
	TH 20		578358 R	177,08
	TH 26		578362 R	177,08
	TH 32		578364	177,08
	TH 40		578624	234,69
	TH 12 S (PR-2B)**	Mini Z8	574776 R	124,51
	TH 16 S (PR-2B)**		574782 R	124,51
	TH 17 S (PR-2B)**	Mini Z8	574784 R	124,51
	TH 18 S (PR-2B)**	Mini Z8	574786 R	124,51
	TH 20 S (PR-2B)**		574788 R	124,51
	TH 26 S (PR-2B)**		574794 R	124,51
TH 32 S (PR-2B)		574798 R	136,96	
ZEWOTHERM Zewo Press PPSU	TH 16		578352 R	177,08
	TH 20		578358 R	177,08
	TH 26		578362 R	177,08
	TH 32		578364	177,08
	TH 16 S (PR-2B)**	Mini Z8	574782 R	124,51
	TH 20 S (PR-2B)**	Mini Z8	574788 R	124,51
	TH 26 S (PR-2B)**	Mini Z8	574794 R	124,51
ZURN	US ¾"		578534	201,16
INDUSTRIES	US ½"		578536	201,16
ZURN PEX	US ¾"		578538	201,16
	US 1"		578540	201,16

Pressfitting-Systeme für Gasinstallationen dürfen nur mit den in der Tabelle gelb hinterlegten Presszangen Mini / Pressringen gepresst werden.

Nationale Vorschriften beachten. Verwendungshinweise und Montageanweisungen der Systemanbieter/-hersteller lesen und beachten.

** Antrieb auch durch Hand-Radialpresse ROLLER'S Easy-Press unter Verwendung der Zwischenzange Z8, siehe Seite 90. Nationale Vorschriften beachten.

- ¹⁾ Nur Presszangen ab Kennzeichnung „108“ (1. Quartal 2008), „208“ (2. Quartal 2008) usw. einsetzbar. Die Kennzeichnung ist auf jeder Pressbacke gestempelt.
- ²⁾ Zur Aufnahme geeigneter Presseinsätze.
- ³⁾ Nur Presszangen ab Kennzeichnung „117“ (1. Quartal 2017), „217“ (2. Quartal 2017) usw. einsetzbar. Die Kennzeichnung ist auf jeder Pressbacke gestempelt.
- ⁴⁾ Für Rohre nach technischem Standard EN. Verwendungshinweise der Systemanbieter/-hersteller beachten.
- ⁵⁾ Für Rohre nach technischem Standard ASTM. Verwendungshinweise der Systemanbieter/-hersteller beachten.
- ⁶⁾ Für Gasinstallationen nur Presszangen Mini mit Kennzeichnung „VMP ½“ G“ auf den Pressbacken verwenden.
- ⁷⁾ Bisherige Bezeichnung: Presszange Mini C 26

Eignung der ROLLER'S Presswerkzeuge für Pressfitting-Systeme: Stand 27. Oktober 2023. Der jeweils aktuelle Stand ist im Internet abzurufen:

www.albert-roller.de → Downloads → Produktkataloge, -prospekte → ROLLER Katalog.

Zwischenzangen siehe Seite 89. Presszangen / Pressringen für weitere Pressfitting-Systeme auf Anfrage.



Zubehör	Art.-Nr.	€
Zwischenzange Mini Z8 zum Antrieb der ROLLER'S Pressringe S (PR-2B)	574700 R	144,28
Stahlblechkasten mit Einlage für 8 Presszangen Mini / Trennzangen Mini und Fach für Rohrschneider bis Ø 42 mm	578295 A	96,53
Stahlblechkasten mit Einlage für Zwischenzange Mini Z8 und Zwischenzange Z8 sowie 6 Stück ROLLER'S Pressringe S (PR-2B)	574516 A	96,53
Systemkoffer L-Boxx mit Einlage für 11 Presszangen Mini / Trennzangen Mini und 6 Pressringe S (PR-2B)	578659 A	146,36
Systemkoffer L-Boxx mit Einlage für Zwischenzange Mini Z8 und Zwischenzange Z8 sowie 14 Stück ROLLER'S Pressringe S (PR-2B)	574704 A	146,36

System	Presszange Mini/Pressring	Antrieb durch Zwischenzange	Art.-Nr.	€
Viega	V 12		578324	146,98
Profipress Therm	V 15		578328	146,98
	V 18		578332	146,98
	V 22		578334	146,98
	V 12 S (PR-2B)	Mini Z8	574748 R	124,51
	V 15 S (PR-2B)	Mini Z8	574752 R	124,51
	V 18 S (PR-2B)	Mini Z8	574756 R	124,51
	V 22 S (PR-2B)	Mini Z8	574758 R	124,51
Viega ProPress (ASTM) ⁹	VUS ½" (OD 15,9 mm)		578566	177,50
	VUS ¾" (OD 22,2 mm)		578568	177,50
	VUS 1" (OD 28,6 mm)		578570	177,50
	VUS 1½" (OD 34,9 mm)		578606	177,50
	VUS ½" S (PR-2B) (OD 15,9 mm)	Mini Z8	574764 R	124,51
	VUS ¾" S (PR-2B) (OD 22,2 mm)	Mini Z8	574766 R	124,51
	VUS 1" S (PR-2B) (OD 28,6 mm)	Mini Z8	574768 R	124,51
	VUS 1½" S (PR-2B) (OD 34,9 mm)	Mini Z8	574770 R	124,51
Viega ProPress 304 FKM (ASTM) ⁹	VUS ½" (OD 15,9 mm)		578566	177,50
	VUS ¾" (OD 22,2 mm)		578568	177,50
	VUS 1" (OD 28,6 mm)		578570	177,50
	VUS 1½" (OD 34,9 mm)		578606	177,50
Viega ProPress 316 (ASTM) ⁹	VUS ½" (OD 15,9 mm)		578566	177,50
	VUS ¾" (OD 22,2 mm)		578568	177,50
	VUS 1" (OD 28,6 mm)		578570	177,50
	VUS 1½" (OD 34,9 mm)		578606	177,50
Viega Propress WATER System AUS	VAU 15 (OD 12,7 mm)		578630	151,86
	VAU 20 (OD 19,1 mm)		578632	151,86
	VAU 25 (OD 25,4 mm)		578634	151,86
	VAU 32 (OD 31,8 mm)		578636	159,75
	VAU 15 S (PR-2B) (OD 12,7 mm)	Mini Z8	574804 R	124,51
	VAU 20 S (PR-2B)** (OD 19,1 mm)	Mini Z8	574806 R	124,51
	VAU 25 S (PR-2B)** (OD 25,4 mm)	Mini Z8	574808 R	136,96
	VAU 32 S (PR-2B) (OD 31,8 mm)	Mini Z8	574856 R	136,96
Viega PropressG GAS System AUS	VAU 15 (OD 12,7 mm)		578630	151,86
	VAU 20 (OD 19,1 mm)		578632	151,86
	VAU 25 (OD 25,4 mm)		578634	151,86
	VAU 32 (OD 31,8 mm)		578636	159,75
Viega Raxinox	VRX 16		578640	186,42
	VRX 20		578642	186,42
Viega Raxofix	VRX 16		578640	186,42
	VRX 20		578642	186,42
	VRX 25		578644	204,17
	VRX 32		578646	204,17
Viega Sanfix	VP 16/17		578482	176,56
	VP 20		578484	176,56
	VP 25		578486	176,56
	VP 32		578488	195,25
Viega Sanfix Fosta	VP 16/17		578482	176,56
	VP 20		578484	176,56
	VP 25		578486	176,56
	VP 32		578488	195,25
Viega Sanpress	V 12		578324	146,98
	V 15		578328	146,98
	V 18		578332	146,98
	V 22		578334	146,98
	V 28		578336	146,98
	V 35		578604	178,12
	V 12 S (PR-2B)	Mini Z8	574748 R	124,51
	V 15 S (PR-2B)	Mini Z8	574752 R	124,51
	V 18 S (PR-2B)	Mini Z8	574756 R	124,51
	V 22 S (PR-2B)	Mini Z8	574758 R	124,51
	V 28 S (PR-2B)	Mini Z8	574760 R	124,51
	V 35 S (PR-2B)	Mini Z8	574762 R	136,96
Viega Sanpress Inox	V 15		578328	146,98
	V 18		578332	146,98
	V 22		578334	146,98
	V 28		578336	146,98
	V 35		578604	178,12
	V 15 S (PR-2B)	Mini Z8	574752 R	124,51
	V 18 S (PR-2B)	Mini Z8	574756 R	124,51
	V 22 S (PR-2B)	Mini Z8	574758 R	124,51
	V 28 S (PR-2B)	Mini Z8	574760 R	124,51
	V 35 S (PR-2B)	Mini Z8	574762 R	136,96
Viega Sanpress Inox G	V 15		578328	146,98
	V 18		578332	146,98
	V 22		578334	146,98
	V 28		578336	146,98
	V 35		578604	178,12
	V 15 S (PR-2B)	Mini Z8	574752 R	124,51
	V 18 S (PR-2B)	Mini Z8	574756 R	124,51
	V 22 S (PR-2B)	Mini Z8	574758 R	124,51
	V 28 S (PR-2B)	Mini Z8	574760 R	124,51
	V 35 S (PR-2B)	Mini Z8	574762 R	136,96
Viega Smartpress	VX 16		578552	204,17
	VX 20		578554	204,17
	VX 25		578556	204,17
Viega Temponox	V 15		578328	146,98
	V 18		578332	146,98
	V 22		578334	146,98
	V 28		578336	146,98
	V 35		578604	178,12
	V 15 S (PR-2B)	Mini Z8	574752 R	124,51
	V 18 S (PR-2B)	Mini Z8	574756 R	124,51
	V 22 S (PR-2B)	Mini Z8	574758 R	124,51
	V 28 S (PR-2B)	Mini Z8	574760 R	124,51
	V 35 S (PR-2B)	Mini Z8	574762 R	136,96

System	Presszange Mini/Pressring	Antrieb durch Zwischenzange	Art.-Nr.	€
Viessmann	TH 14		578348	177,08
	TH 16		578352 R	177,08
	TH 20		578358 R	177,08
	TH 26		578362 R	177,08
	TH 32		578364	177,08
Vogel & Noot EASYTEC	TH 16		578352 R	177,08
	TH 20		578358 R	177,08
	TH 26		578362 R	177,08
	TH 32		578364	177,08
	TH 40		578624	234,69
	TH 16 S (PR-2B)**	Mini Z8	574782 R	124,51
	TH 20 S (PR-2B)**	Mini Z8	574788 R	124,51
	TH 26 S (PR-2B)**	Mini Z8	574794 R	124,51
	TH 32 S (PR-2B)	Mini Z8	574798 R	136,96
VSH	> Aalberts integrated piping systems			

W

Watts MTR	TH 16		578352 R	177,08
Art press	TH 20		578358 R	177,08
	TH 26		578362 R	177,08
	TH 32		578364	177,08
WATTS	US ¾"		578534	201,16
RADIANT	US ½"		578536	201,16
Watts WaterPEX	US ¾"		578538	201,16
	US 1"		578540	201,16
WATTS	US ¾"		578534	201,16
RADIANT	US ½"		578536	201,16
Watts	US ¾"		578538	201,16
RadiantPEX	US 1"		578540	201,16
WATTS	U 16 (½")		578374	165,66
RADIANT	U 20 (¾")		578378	165,66
Watts	U 25 (¾")		578380	165,66
RadiantPEX-AL	U 32 (1")		578382	194,31
Wavin	B 16		578468	193,28
Tigris KS/M5	B 20		578472	193,28
	B 32		578476	213,00
	H 16		578400	159,75
	H 20		578406	159,75
	H 25		578408	159,75
	H 32		578412	159,75
	TH 16		578352 R	177,08
	TH 20		578358 R	177,08
	TH 25		578360	177,08
	TH 32		578364	177,08
	TH 40		578624	234,69
	TH 16 S (PR-2B)**	Mini Z8	574782 R	124,51
	TH 20 S (PR-2B)**	Mini Z8	574788 R	124,51
	TH 25 S (PR-2B)**	Mini Z8	574792 R	124,51
	TH 32 S (PR-2B)	Mini Z8	574798 R	136,96
	U 16		578374	165,66
	U 20		578378	165,66
	U 25		578380	165,66
	U 32		578382	194,31
	U 40		578386	236,66
	UP 16		578578	165,66
	UP 20		578582	165,66
	UP 25		578584	165,66
	UP 32		578586	194,31
WEECON	M 15		578312	146,98
PRESS-C-Stahl	M 18		578314	146,98
	M 22		578316	146,98
	M 28		578318	146,98
	M 35		578390	178,12
	M 15 S (PR-2B)	Mini Z8	574738 R	124,51
	M 18 S (PR-2B)	Mini Z8	574740 R	124,51
	M 22 S (PR-2B)	Mini Z8	574742 R	124,51
	M 28 S (PR-2B)	Mini Z8	574744 R	124,51
	M 35 S (PR-2B)	Mini Z8	574746 R	136,96
WEECON	M 15		578312	146,98
PRESS-Edelstahl	M 18		578314	146,98
	M 22		578316	146,98
	M 28		578318	146,98
	M 35		578390	178,12
	M 15 S (PR-2B)	Mini Z8	574738 R	124,51
	M 18 S (PR-2B)	Mini Z8	574740 R	124,51
	M 22 S (PR-2B)	Mini Z8	574742 R	124,51
	M 28 S (PR-2B)	Mini Z8	574744 R	124,51
	M 35 S (PR-2B)	Mini Z8	574746 R	136,96
WEECON	V 15		578328	146,98
PRESS-Kupfer	V 18		578332	146,98
	V 22		578334	146,98
	V 28		578336	146,98
	V 35		578604	178,12
	V 15 S (PR-2B)	Mini Z8	574752 R	124,51
	V 18 S (PR-2B)	Mini Z8	574756 R	124,51
	V 22 S (PR-2B)	Mini Z8	574758 R	124,51
	V 28 S (PR-2B)	Mini Z8	574760 R	124,51
	V 35 S (PR-2B)	Mini Z8	574762 R	136,96

System	Presszange Mini/Pressring	Antrieb durch Zwischenzange	Art.-Nr.	€
Van Marcke NV SYSTEMPEX	TH 16		578352 R	177,08
	TH 20		578358 R	177,08
	TH 26		578362 R	177,08
	TH 32		578364	177,08
	TH 40		578624	234,69
	TH 16 S (PR-2B)**	Mini Z8	574782 R	124,51
	TH 20 S (PR-2B)**	Mini Z8	574788 R	124,51
	TH 26 S (PR-2B)**	Mini Z8	574794 R	124,51
	TH 32 S (PR-2B)	Mini Z8	574798 R	136,96
	Van Marcke NV Tubipress	M 12		578310
M 15			578312	146,98
M 18			578314	146,98
M 22			578316	146,98
M 28			578318	146,98
M 35			578390	178,12
M 12 S (PR-2B)		Mini Z8	574736 R	124,51
M 15 S (PR-2B)		Mini Z8	574738 R	124,51
M 18 S (PR-2B)		Mini Z8	574740 R	124,51
M 22 S (PR-2B)		Mini Z8	574742 R	124,51
M 28 S (PR-2B)		Mini Z8	574744 R	124,51
M 35 S (PR-2B)		Mini Z8	574746 R	136,96
Variotherm System TH		TH 11,6		578344
	TH 16		578352 R	177,08
	TH 20		578358 R	177,08
	TH 16 S (PR-2B)**	Mini Z8	574782 R	124,51
	TH 20 S (PR-2B)**	Mini Z8	574788 R	124,51
VESBO CARBON	M 15		578312	146,98
	M 18		578314	146,98
	M 22		578316	146,98
	M 28		578318	146,98
	M 35		578390	178,12
	M 15 S (PR-2B)	Mini Z8	574738 R	124,51
	M 18 S (PR-2B)	Mini Z8	574740 R	124,51
	M 22 S (PR-2B)	Mini Z8	574742 R	124,51
	M 28 S (PR-2B)	Mini Z8	574744 R	124,51
	M 35 S (PR-2B)	Mini Z8	574746 R	136,96
VESBO INOX	M 15		578312	146,98
	M 18		578314	146,98
	M 22		578316	146,98
	M 28		578318	146,98
	M 35		578390	178,12
	M 15 S (PR-2B)	Mini Z8	574738 R	124,51
	M 18 S (PR-2B)	Mini Z8	574740 R	124,51
	M 22 S (PR-2B)	Mini Z8	574742 R	124,51
	M 28 S (PR-2B)	Mini Z8	574744 R	124,51
	M 35 S (PR-2B)	Mini Z8	574746 R	136,96
VESBO MULTIPRESS TH-U	TH 16		578352 R	177,08
	TH 20		578358 R	177,08
	TH 26		578362 R	177,08
	TH 32		578364	177,08
	TH 16 S (PR-2B)**	Mini Z8	574782 R	124,51
	TH 20 S (PR-2B)**	Mini Z8	574788 R	124,51
	TH 26 S (PR-2B)**	Mini Z8	574794 R	124,51
	TH 32 S (PR-2B)	Mini Z8	574798 R	136,96
	U 16		578374	165,66
	U 20		578378	165,66
VESBO VPREMIUM	U 26 ⁷⁾		578392	194,31
	U 32		578382	194,31
	U 16		578374	165,66
	U 20		578378	165,66
	U 25		578380	165,66
Viega Fonterra	U 32		578382	194,31
	U 40		578386	236,66
	VX 12		578550	204,17
	VP 14/15		578480	176,56
	VP 16/17		578482	176,56
Viega MegaPress (ASTM) ⁹⁾	VP 20		578484	176,56
	VP 25		578486	176,56
Viega MegaPress 304 FKM (ASTM) ⁹⁾	VMP ½" G (OD 21,3 mm)		578666 R	204,17
	VMPz ¾" (OD 26,9 mm)		578664	204,17
Viega MegaPress 316 (ASTM) ⁹⁾	VMP ½" G (OD 21,3 mm)		578666 R	204,17
	VMPz ¾" (OD 26,9 mm)		578664	204,17

System	Presszange Mini/Pressring	Antrieb durch Zwischenzange	Art.-Nr.	€	
Viega MegaPress 316 FKM (ASTM) ⁹⁾	VMP ½" G (OD 21,3 mm)		578666 R	204,17	
	VMPz ¾" (OD 26,9 mm)		578664	204,17	
Viega MegaPress CuNi (ASTM) ⁹⁾	VMP ½" G (OD 21,3 mm)		578666 R	204,17	
	VMPz ¾" (OD 26,9 mm)		578664	204,17	
Viega MegaPress FKM (ASTM) ⁹⁾	VMP ½" G (OD 21,3 mm)		578666 R	204,17	
	VMPz ¾" (OD 26,9 mm)		578664	204,17	
Viega MegaPress G (ASTM) ⁹⁾	VMP ½" G (OD 21,3 mm)		578666 R	204,17	
	VMPz ¾" (OD 26,9 mm)		578664	204,17	
Viega Megapress (EN) ⁶⁾	VMP ¾" (OD 17,2 mm)		578660	204,17	
	VMP ½" G (OD 21,3 mm)		578666 R	204,17	
Viega Megapress S (EN) ⁶⁾	VMPz ¾" (OD 26,9 mm)		578664	204,17	
	VMP ½" G (OD 21,3 mm)		578666 R	204,17	
Viega Pexfit	VX 16		578552	204,17	
	VX 20		578554	204,17	
	VX 25		578556	204,17	
Viega Pexfit G	VX 16		578552	204,17	
	VX 20		578554	204,17	
	VX 25		578556	204,17	
Viega Prestabo	V 12		578324	146,98	
	V 15		578328	146,98	
	V 18		578332	146,98	
	V 22		578334	146,98	
	V 28		578336	146,98	
	V 12 S (PR-2B)	Mini Z8	574748 R	124,51	
	V 15 S (PR-2B)	Mini Z8	574752 R	124,51	
	V 18 S (PR-2B)	Mini Z8	574756 R	124,51	
	V 22 S (PR-2B)	Mini Z8	574758 R	124,51	
	V 28 S (PR-2B)	Mini Z8	574760 R	124,51	
	Viega Profipress	V 12		578324	146,98
		VG 14		578338	146,98
		V 15		578328	146,98
		VG 16		578340	146,98
V 18			578332	146,98	
V 22			578334	146,98	
V 28			578336	146,98	
V 35			578604	178,12	
V 12 S (PR-2B)		Mini Z8	574748 R	124,51	
VG 14 S (PR-2B)		Mini Z8	574750 R	124,51	
V 15 S (PR-2B)		Mini Z8	574752 R	124,51	
VG 16 S (PR-2B)		Mini Z8	574754 R	124,51	
V 18 S (PR-2B)		Mini Z8	574756 R	124,51	
V 22 S (PR-2B)		Mini Z8	574758 R	124,51	
V 28 S (PR-2B)	Mini Z8	574760 R	124,51		
V 35 S (PR-2B)	Mini Z8	574762 R	136,96		
Viega Profipress G	V 12		578324	146,98	
	VG 14		578338	146,98	
	V 15		578328	146,98	
	VG 16		578340	146,98	
	V 18		578332	146,98	
	V 22		578334	146,98	
	V 28		578336	146,98	
	V 35		578604	178,12	
	V 12 S (PR-2B)	Mini Z8	574748 R	124,51	
	VG 14 S (PR-2B)	Mini Z8	574750 R	124,51	
	V 15 S (PR-2B)	Mini Z8	574752 R	124,51	
	VG 16 S (PR-2B)	Mini Z8	574754 R	124,51	
	V 18 S (PR-2B)	Mini Z8	574756 R	124,51	
	V 22 S (PR-2B)	Mini Z8	574758 R	124,51	
V 28 S (PR-2B)	Mini Z8	574760 R	124,51		
V 35 S (PR-2B)	Mini Z8	574762 R	136,96		
Viega Profipress S	V 12		578324	146,98	
	V 15		578328	146,98	
	V 18		578332	146,98	
	V 22		578334	146,98	
	V 28		578336	146,98	
	V 35		578604	178,12	
	V 12 S (PR-2B)	Mini Z8	574748 R	124,51	
	V 15 S (PR-2B)	Mini Z8	574752 R	124,51	
	V 18 S (PR-2B)	Mini Z8	574756 R	124,51	
	V 22 S (PR-2B)	Mini Z8	574758 R	124,51	
	V 28 S (PR-2B)	Mini Z8	574760 R	124,51	
	V 35 S (PR-2B)	Mini Z8	574762 R	136,96	

Pressfitting-Systeme für Gasinstallationen dürfen nur mit den in der Tabelle gelb hinterlegten Presszangen Mini / Pressringen gepresst werden.

Nationale Vorschriften beachten. Verwendungshinweise und Montageanweisungen der Systemanbieter/-hersteller lesen und beachten.

** Antrieb auch durch Hand-Radialpresse ROLLER'S Easy-Press unter Verwendung der Zwischenzange Z8, siehe Seite 90. Nationale Vorschriften beachten.

¹⁾ Nur Presszangen ab Kennzeichnung „108“ (1. Quartal 2008), „208“ (2. Quartal 2008) usw. einsetzbar. Die Kennzeichnung ist auf jeder Pressbacke gestempelt.

²⁾ Zur Aufnahme geeigneter Presseinsätze.

³⁾ Nur Presszangen ab Kennzeichnung „117“ (1. Quartal 2017), „217“ (2. Quartal 2017) usw. einsetzbar. Die Kennzeichnung ist auf jeder Pressbacke gestempelt.

⁴⁾ Für Rohre nach technischem Standard EN. Verwendungshinweise der Systemanbieter/-hersteller beachten.

⁵⁾ Für Rohre nach technischem Standard ASTM. Verwendungshinweise der Systemanbieter/-hersteller beachten.

⁶⁾ Für Gasinstallationen nur Presszangen Mini mit Kennzeichnung „VMP ½" G“ auf den Pressbacken verwenden.

⁷⁾ Bisherige Bezeichnung: Presszange Mini C 26

Eignung der ROLLER'S Presswerkzeuge für Pressfitting-Systeme: Stand 27. Oktober 2023. Der jeweils aktuelle Stand ist im Internet abzurufen:

www.albert-roller.de → Downloads → Produktkataloge, -prospekte → ROLLER Katalog.

Zwischenzangen siehe Seite 89. Presszangen / Pressringen für weitere Pressfitting-Systeme auf Anfrage.